

Profesionální zařízení na výrobu těstovin určené **pro středně těžkou zátěž**. Výkonný, vzduchem chlazený motor s převodovkou v olejové lázni. Nádoba na těsto objemu 10 litrů pro maximální hmotnost těsta 4,2 kg. Víko nádoby má snadno vyjímatelnou nálevku, která slouží k přidávání tekutých přísad během zpracování.

Výrobek těstovin vymísí těsto a vytvaruje těstoviny různých druhů a velikostí. Vysoká spolehlivost a snadná údržba. **Standardně dodáván bez forem na těstoviny.**

## Materiál:

- Konstrukce z nerezové oceli AISI 304
  - Nádoba na těsto z eloxovaného hliníku
  - Šnek, hlava a kroužek z nerezové oceli
  - Nerezové víko s vyjímatelnou nálevkou
  - Formy (matrice) na těstoviny z bronzu
- POZOR!** – nejsou součástí dodávky



*Concerto 5 /140115052*

## Technické parametry:

- Objem nádoby: **10 l**
- Kapacita těsta max.: **4,2 kg**
- Matrice průměr: **75 mm**
- Rozměr: **Š 305 x H 660 x V 630 mm**  
(výška vč. zvednutého víka a nádoby)
- Příkon: **750 W / 230 V**
- Výkon: **8,4 l / hod.**
- Hmotnost: **42 kg**

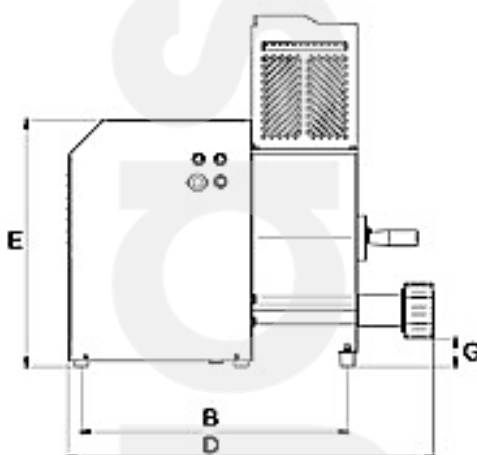
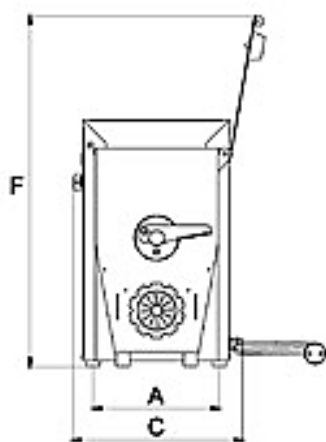

A	226 mm
B	476 mm
C	305 mm
D	660 mm
E	457 mm
F	630 mm
G	50 mm
H	391 mm

*Pozn.: Tvarovací formy na těstoviny objednávejte zvlášť. Použity ilustrační obrázky.*

# Výrobník těstovin CONCERTO 5



Výrobník těstovin Concerto 5 je vhodný do středních provozů, malých a středně velkých restaurací. Spolehlivý a rychlý pomocník při výrobě různých druhů italských těstovin. Možnost dodat s automatickým kráječem těstovin.



Nástavec na krájení těstovin

Pozn.: Nástavec na krájení těstovin objednávejte zvlášť. Použity ilustrační obrázky.

Tvarovací formy na těstoviny o průměru 75 mm jsou z bronzu.

Nejsou součástí výrobníku těstovin Concerto 5. Objednávají se zvlášť.

**Možnost dodat tyto tvarovací matrice:**

- BIGOLI/PICI TOSCANI 3/4 mm
- CASARECCE / STROZZAPRETI 8,8 mm
- CELENTANI 7,8 MM
- CRESTE RIGATE 8,6/10 mm
- FUSILLI 7/12,6 mm 2P a 8,4 mm 3P
- FUSILLONE RUSTICO
- GEMELLI 6,4/8,8 mm
- GIRANDOLE 10,5 MM 3P
- GNOCCHETTI SARDI 19/19,5 mm
- GNOCCHI LISCI 27 mm
- GNOCCHI RIGATI 27 mm
- GRANFUSILLI
- NODI MARINI
- PACCHERI
- PENNE LISCE 8 mm
- PENNE RIGATE 7/10 mm
- SEDANI TRIANGOLARI
- SPAGHETTI 1,1/1,5/1,7/1,9/2,1/2,3 mm
- SPAGHETTI QUADRI / CHITARRINE 1,8/2,5/3 mm
- SPIRALE 15,5 mm 2P
- STROZZAPRETI RUSTICI
- TAGLIOLINI 1,8/2,5 mm
- ZITI
- FORMA NA LISTOVÉ TĚSTO nastavitelná
- KRÁJEČ TĚSTOVIN PRO CONCERTO 5
- SADA PRO PENNE



bronzové matrice



forma na penne  
krájecí nůž pro PENNE

















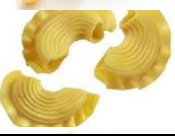









nastavitelná forma na listové těsto



Pozn.: Použity ilustrační obrázky. Provedení tvarovacích matic se může lišit.



## Ukázka těstovin

	BIGOLI PICI TOSCANI		MACCHERONI RIGATI
	CASARECCE STROZZAPRETI		NODI MARINI
	CELENTANI		PACCHERI
	CRESTE RIGATE		PENNE LISCE
	FUSILLI		PAPPARDELLE
	FUSILLONE RUSTICO		PENNE RIGATE
	GEMELLI		SEDANI TRIANGOLARI
	GIRANDOLE		SPAGHETTI
	GNOCCHETTI SARDI		SPAGHETTI QUADRI CHITARRINE
	GNOCCHI LISCI		STROZZAPRETI RUSTICI
	GNOCCHI RIGATI		TAGLIATELLE
	GRAMIGNE		TAGLIOLINI
	GRANDFUSILLI		ZITI
	LINGUINE		LASAGNE